

様式-1 提出書類一覧

ブース 番号	No.
-----------	-----

※ブース番号につきましては、本書類巻末よりご参照ください。

社名			
電話番号		FAX番号	
担当者名		担当者携帯番号	
通信欄			備品・電気
			要・不要 ※不要な方は様式2・3はご提出不要です

※上記は必ずご記入ください。備品等の申し込みでご要望などある場合は通信欄にご記入ください。

社名板 w900×h250

出展者パス希望数

表示名称は出展ブランド名となります

※社名板は申込時に記載していただいた「出展ブランド名」にて制作いたします。
※ブランド名につきましては、株式会社・有限会社などの法人格は省略させていただきます。

枚

(1ブース5枚まで)

提出書類

様式	提出書類	提出書類の有無	提出者	提出期限
様式-1	提出書類一覧	有	全出展者提出	10月10日
様式-2	備品申込書	有・無	申込希望出展者	10月10日
様式-3	電気工事申込書	有・無	申込希望出展者	10月10日

※Googleフォーム(下記参照)またはFAXにてお申し込みください。

<申込後の流れ>

- ① Googleフォーム(下記参照)またはFAXにてお申し込み(提出期限厳守)
- ② 事務局より申込確認書をメールにて送信
- ③ 設営当日、会場ブースに希望備品を納入
※当日の追加備品希望は出展事務局窓口を設置しますのでお申し付けください。
※当日の追加備品については数量等に限りがあり、全てのご希望に添えない場合があります。予めご了承ください。
- ④ 請求書発行(指定の期日までにお振込み願います)

◎申し込み備品のキャンセル・変更については、10月10日までに修正、変更した申込書をメールまたはFAXにて送信願います

きものサローネ出展用リース備品お申し込み・お問い合わせ先

きものサローネ2023 出展事務局
★Web申し込みフォーム: <https://forms.gle/P7gh9f2ULkxNCQzY7>
★FAXお申し込み: 052-252-0580 受付担当 星野
備品に関する電話での問い合わせ先
03-6222-8693 担当 トーガシ 村田(むらた)



様式-2 リース備品申込書

レンタル品(金額は2日間のレンタル費用 税別)

ブース
番号



No.

備品名	サイズ/仕様	単価(円)	希望仕様・色・サイズ等	希望数量
衣桁	黒	3,400		
撞木	5尺 4尺 3尺 2尺	200		
姿見	片面	4,000		
格子パネル	H2125 × W900/色 黒	3,600		
婦人ボディ(腕あり)	ベージュ	5,000		
婦人ボディ(腕なし)	ベージュ	4,000		
紳士ボディ(腕あり)	ベージュ	5,000		
紳士ボディ(腕なし)	ベージュ	4,000		
マネキン(首あり)	婦人用・紳士用 ※どちらかを○でお囲みください	14,000		
マネキン(首なし)	婦人用・紳士用 ※どちらかを○でお囲みください	12,000		
棚什器(3段)H1350	W980 × D580/白・焦げ茶 ※どちらかを○でお囲みください	14,000		
棚什器(4段)H1800	W980 × D580/白・焦げ茶 ※どちらかを○でお囲みください	18,000		
シングルハンガーラック	W1200・W900 ※どちらかを○でお囲みください	3,000		
傾斜ハンガーラック	W450 × D450 × H1200~1900	2,000		
ディスプレイテーブル	W1200・W900 ※どちらかを○でお囲みください	4,000 3,000		
会議テーブル	W1800 × D600 × H700	800		
会議テーブル2	W1500 × D450 × H700	3,000		
会議チェア	W520 × D570 × H800	400		
薄畳	1畳/スタイロ畳	1,200		
床工事カーペット貼	W1800 × m グレー・黒・ベージュ・赤	3,000/m		
モーセン	W1800 × D5000 紺・赤・グレー	2,000		



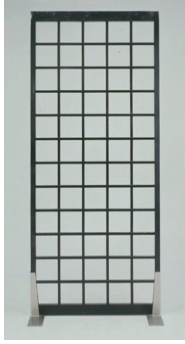

上記以外の希望備品がある場合はご記入ください

※一覧表以外の備品レンタル費用については別途見積もりさせていただきます

資料 リース備品一覧①

衣桁	撞木	姿見	格子パネル
 <p>黒</p>	 <p>5尺、4尺、3尺、2尺</p>	 <p>片面</p>	 <p>黒</p>
婦人ボディ(腕あり)	婦人ボディ(腕なし)	紳士ボディ(腕あり)	紳士ボディ(腕なし)
 <p>ベージュ</p>	 <p>ベージュ</p>	 <p>ベージュ</p>	 <p>ベージュ</p>
マネキン(首あり)	マネキン(首なし)	棚什器3段	棚什器4段
 <p>婦人用 紳士用</p>	 <p>婦人用 紳士用</p>	 <p>H1350</p>	 <p>H1800</p>
シングルハンガーラック	傾斜ハンガーラック	ディスプレイテーブル	会議テーブル
 <p>W1200/900</p>	 <p>W450</p>	 <p>大: W1200 × H700 × D600 小: W900 × H700 × D600</p>	 <p>W1800 × D600 × H700</p>

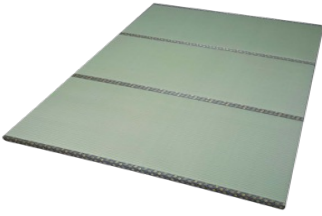
資料 リース備品一覧②

会議テーブル2	会議用チェア	薄畳	床工事カーペット貼
 <p data-bbox="62 488 311 518">W1500 × D450 × H700</p>	 <p data-bbox="404 488 636 518">W520 × D570 × H800</p>	 <p data-bbox="825 488 939 518">スタイロ畳</p>	 <p data-bbox="1162 488 1290 518">W1800 × m</p>

※会場備品の会議テーブル(横1800x奥行600x高700)／会議用椅子は、数に限りがあります。

カーペット色見本

■グレー



■黒



■ベージュ



■赤



※その他の色がご希望の方は通信欄にご記入ください。

モーセン色見本



■紺

■赤

■グレー

※その他の色がご希望の方は通信欄にご記入ください。

電気工事について

会場全体照明

ステージ及びステージ客席以外、展示会場既存の照明を全灯します。ステージ及びステージ客席もステージ照明が灯けられます。(ステージ演出により、暗くなる場合もあります)(ブースまわりの明るさは平均750ルクス)

供給できる電力並びに1kWあたりの料金

種 別	工事費
単相 100V 三相 200V	13,200円

※電力工事料金については、諸事情により、変更する場合がございます。変更の場合は、開催前にお知らせいたします。

電気工事施工上の注意

【電気の供給等】

送電開始時間: 搬入日15:00(予定)

各日ご退館時に、必ず各ブースのスイッチを切ってください。

【電気の注意事項等】

- ①照明は商品、燃えやすいものから離して設置してください。
- ②商品に布で掛けてお帰りになる際は、照明器具に布が掛かっていないか必ずご確認ください。
- ③自社でお持ち込みされた照明器具は、必ず電源を切ってからお帰りください。
- ④コンセントのタコ足配線はご遠慮ください。

【保護措置】

電源異常及び事故による送電、または電圧降下により実演出展物・装置等を損傷した場合、事務局はその責任を負いません。

様式-3 電気工事申込書

ブース 番号	No.
-----------	-----

電気工事料金(税別)

工事金額	1kw/13,200円
------	-------------

必要電気容量

電気容量	kw	※1kw単位でのお申し込みとなります。
------	----	---------------------

使用電気機器

使用器具名	記号	数量	単価	電気容量合計
LEDスポットライト(10W)	▷		3,300円	80w / 1灯
LEDアームスポットライト(10W)	○—		3,300円	
LEDミニアームスポット(7W)	●—		3,000円	
コンセント 2口タイプ(500W)	Ⓜ		2,200円	使用容量は必ずご記入ください。
				
※参考 アームスポットライト				
合計				

※蛍光灯などは定格の1.5倍(60W)としてください。

電源工事ご発注の出展者様(コンセント・アームスポットの位置)

ブースを上からみたレイアウトで電源・スポットの位置をご記入願います。指定が無い場合は中央に設置します。

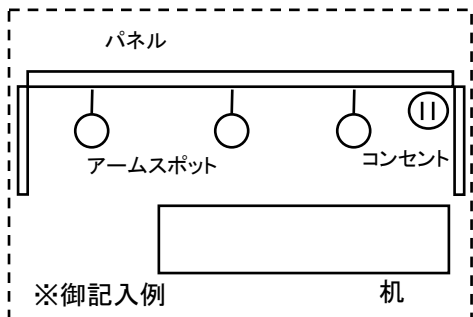

基本展示ブースについて

大ブース w3000/d3000/h2125

中ブース w1800/d1800/h2125

小ブース w1800/d900/h2125

◇大ブース展示例◇

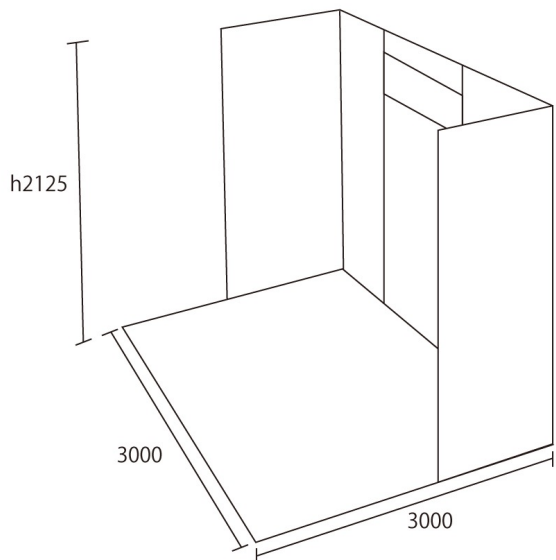
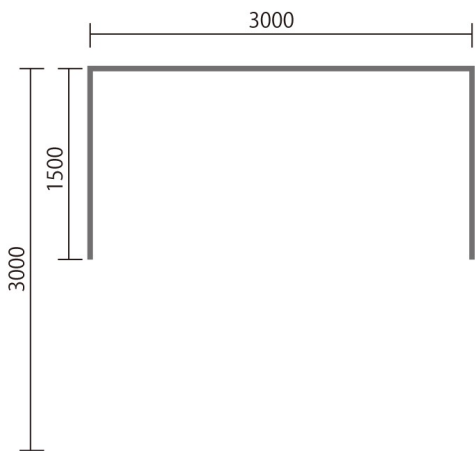

※記載寸法は内側寸法になります。

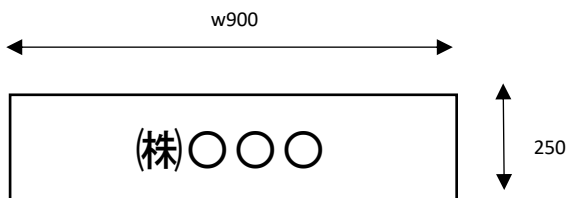

※社名版はパネル上部に貼付け固定

展示設営について

設営について

1. ブースの背面・隣接する小間との仕切りは、木工パーテーションにて仕切ります。
2. 小間との仕切り・社名版以外は事務局では用意いたしません。各出展者様でご準備ください。
3. 展示に必要な物は、自社にてご用意いただくか、実行委員会事務局へ各出展者様より直接申し込みをして借用してください。(有料)
4. 各小間の設営、装飾等独自の装飾等に付きまして 設営会社のトーガシ(TEL03-6222-8693)にご相談ください。
5. 実行委員会事務局に発注いただく備品(衣桁や撞木、マネキンなど)については、展示備品リストを参照のうえ2023年10月10日までに、GoogleフォームまたはFAXにて申し込み下さい。展示備品の発注分につきましては、後日事務局より請求書を発送致します。

- ・設営の開始: 11月3日(金)14:00からになります。
- ・初日(11月4日(土))の展示ブース準備は各会場9時20分までに完了してください。
- ・事前に実行委員会事務局に申し込まれました展示備品は、各展示スペースに事前に配布いたします。

禁止行為について

以下の行為、或いは展示備品は禁止します。

◆ブース内パーテーションへの釘打ち・両面テープ止め。(画鋏程度は可)

◆音、におい、けむりがでるものは禁止します。

ただし、モニターなどで映像のみを流すのは可。

(電源は各出展者より別紙コンセント工事を申し込み下さい。)

◆和紙の明かりなど、商品としての明かりは可。

◆他のブースに迷惑をかける恐れがあるもの等、事務局が適切ではないと判断したもの。

各出展者のブース番号について

各出展者様のブース番号については、下記よりご参照いただき、ご記入ください。

No	出展者名	No	出展者名	No	出展者名
1	Koruri	49	遊絲舎	97	kaonn-日音衣-
2	LADYBUG	50	JOTARO SAITO	98	きもの まめ咲/Maison Mamesaku
3	ハルキモノコモノ	51	JOTARO SAITO	99	kimono 焜彩 nanairo
4	BLANCJUJU	52	あづまや きものひろば	100	きもの こすぎ
5	浅草コマチヘア	53	あづまや きもの ひろば	101	染織工房きはだや
6	銀座きものティロワール	54	KIMONO MODEAN	102	ふじや染工房
7	着物スタイル協会	55	Torie	103	aNone 未来着物NFT
8	MIZUHO	56	IWASA	104	吉春吉
9	吉三郎 KICHISABURO	57	OKANO	105	NOZOMIS
10	京都wabitas	58	くるり	106	UZ Fabric
11	アトリエ翠々	59	MANAKA	107	きよいTOKYO
12	おび弘	60	小室庵	108	紬和花
13	染処 古今	61	Ryujin	109	ウタゴドヲ製作所
14	おべべほほほ	62	伊と幸	110	パレスチナ刺繍帯プロジェクト
15	NEOKIMONO	63	Calen Blossso	111	KIMONO SMILE
16	うめ裁縫所【帯仕立てのアトリエ・西荻窪】	64	仕立の店 藤工房	112	きもの悉ことごと
17	藤岡組紐店	65	藤井絞	113	wa lavie & le lien
18	本場奄美大島紬 夢おりの郷	66	京鹿の子絞振興協同組合	114	Mielmir
19	お好み染め 赤坂福田屋	67	でにあーと	115	こぎん刺し 朝小布 annKogin
20	浅草辻屋本店	68	N180(木屋太・おおば)	116	itsuka glass works
21	しぼりの	69	hibaco	117	組紐アクセサリー-mitorit
22	吉澤暁子きもの着付け教室	70	西陣田中伝	118	リンロンフワミー
23	YOUTOWA	71	ひめ吉	119	和ゴコロくらぶ
24	YOUTOWA	72	黒木織物	120	有松絞り浴衣 つゆくさ
25	染織こだま	73	パールトーン	121	つばめボビン
26	京都 染織工房 嵯峨屋	74	西陣まいづる きもの鶴	122	手しごとや
27	きものいづみ	75	服部織物	123	天仙工藝
28	HATAOTO	76	とみや織物株式会社	124	梅徳
29	Rumi Rock	77	五十嵐織物株式会社	125	Jacaranda Blue
30	篠屋 in the works	78	高島織物	126	漆と木 工房 温
31	呉服のたなか	79	岡文織物	127	アトリエNOBU
32	えんや呉服店	80	上七軒あだち	128	naofullya
33	59kimono	81	安治郎	129	ねこぼん
34	きものふりくxハイムラヤ	82	REN~練	130	yaya no teshigoto
35	Kimono shop あいこ	83	越後の織物問屋 西脇商店	131	竹姫
36	Wafure	84	FORA	132	Amureine
37	青山糸り華	85	エプソンデジタル捺染機 Monna Lisa	133	—TSURU—
38	浅見株式会社	86	坂本呉服店	134	草木染め手織り工房志楽
39	OLN/井清織物	87	橋本絞店	135	真田紐師 江南
40	Shi bun no San	88	大善屋呉服店	136	えむ工房
41	Kouju	89	きものキレイ	137	ni yori
42	柴田織物	90	CRAFT kikuno	138	WATOME
43	小林染工房	91	UZBEK CRAFT	139	ふる舞い美人アカデミー
44	昭和村からむし後継者育成協議会	92	UZBEK CRAFT	140	想楽庵
45	たかはしきもの工房	93	bulan purnama	141	霜旦舎 定右衛門商店
46	季織苑工房 粟野商事	94	朔	142	Y's
47	西村織物	95	きもの遊結	143	ゆびぬき堂
48	ワタマサ・タマサ	96	きもの遊結		